



LMG

2025
CATÁLOGO
ILUMINACIÓN LED



PERFIL ECLISSE EMBUTIR

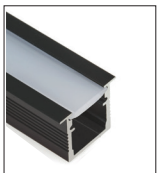

Luz directa

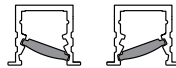
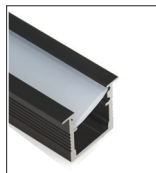

Luz orientada

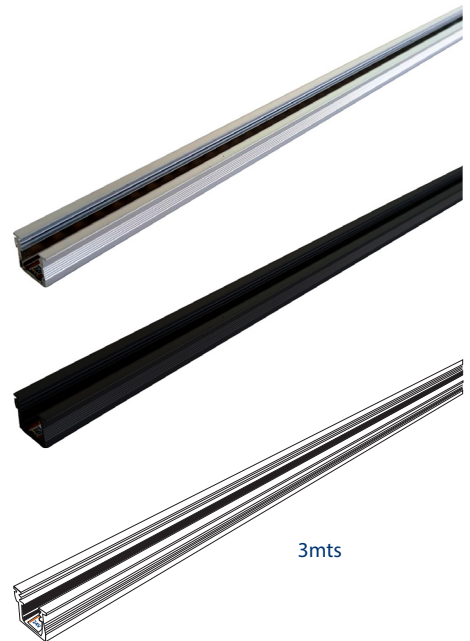

REFERENCIA	ACABADO	TIPO DE LUZ	LARGO	PRECIO	
201001001	Plata anodizada	Cálido(3000k)	3 mts	60,75	10
201001002	Plata anodizada	Neutro(4000k)	3 mts	60,75	10
201001003	Negro anodizado	Cálido(3000k)	3 mts	60,75	10
201001004	Negro anodizado	Neutro(4000k)	3 mts	60,75	10

- * Material: aluminio anodizado
- * Difusor de policarbonato translúcido multiposición
- * Fuente de luz: SMD LED SIN PUNTOS Y CORTE LIBRE
- * Potencia: 11 W/Metro
- * Fuente de alimentación: 24 V DC
- * Precio por barra de 3 mts
- * Color led 3000°k blanco cálido y 4000°k blanco neutro
- * Medida de embutir: 10 mm ancho x 9 mm alto

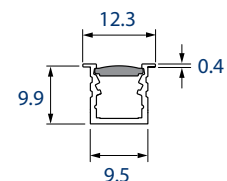

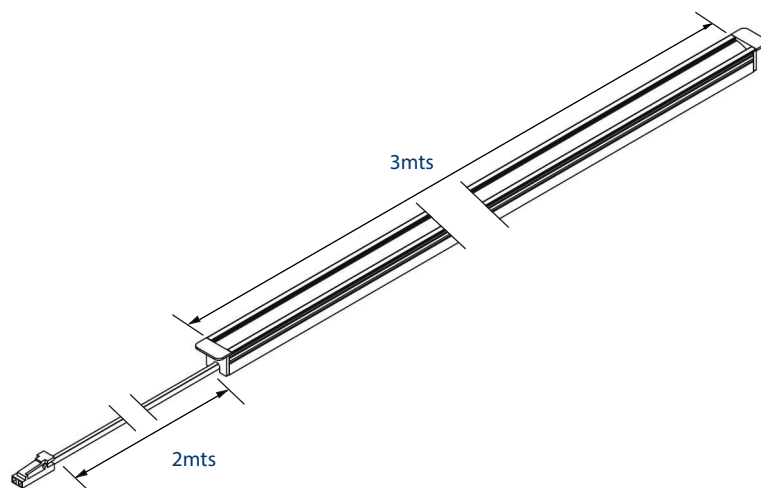

Tapa cable sin solapa
2mts



Tapa final sin solapa

Tapa cable con solapa
2mts



Tapa final con solapa

REFERENCIA	DESCRIPCIÓN	ACABADO	PRECIO	
201001005	Tapa Eclipse+cable 2mts sin solapa	Plata	4,37	10
201001006	Tapa Eclipse final sin solapa	Plata	0,67	10
201001007	Tapa Eclipse+cable 2mts con solapa	Plata	4,37	10
201001008	Tapa Eclipse final con solapa	Plata	0,67	10
201001010	Tapa Eclipse+cable 2mts sin solapa	Negro	4,37	10
201001011	Tapa Eclipse final sin solapa	Negro	0,52	10
201001012	Tapa Eclipse+cable 2mts con solapa	Negro	4,37	10
201001013	Tapa Eclipse final con solapa	Negro	0,67	10

* Longitud de cable: 2 mts

* Fuente de alimentación 24 V DC

* Conector: JST

2mts

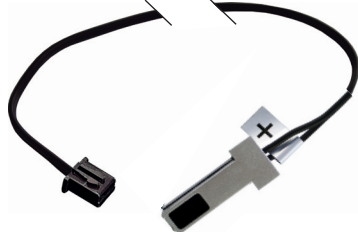

REFERENCIA	DESCRIPCIÓN	ACABADO	PRECIO	
201001025	Sensor para eclipse+cable 2mts	Plata	17,42	1
201001026	Sensor para eclipse+cable 2mts	Negro	17,42	1

* Sensor de infrarrojos con función off/on progresiva y con regulación de intensidad

* Distancia de detección 3 cm

* Función de memoria de última posición

* Longitud de cable: 2 mts

* Fuente de alimentación 24 V DC

* Conector: JST

2mts

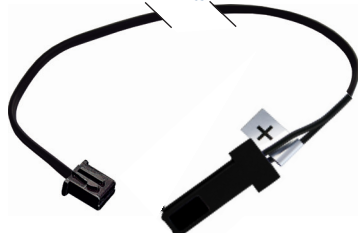

PERFIL ECLISSE SUPERFICIE

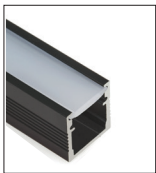

Luz directa

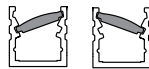

Luz orientada

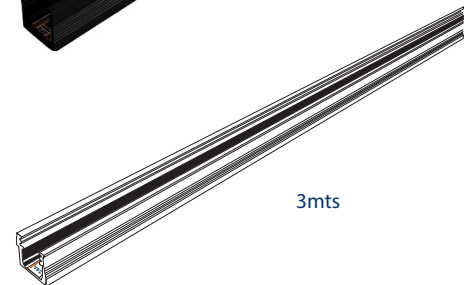
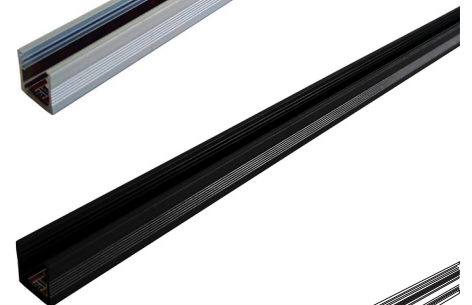
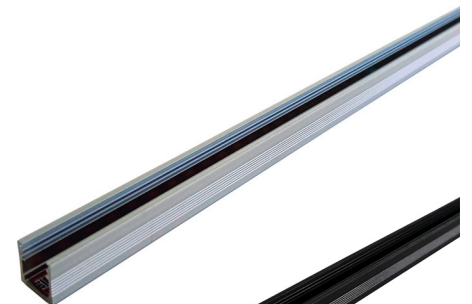

REFERENCIA	ACABADO	TIPO DE LUZ	LARGO	PRECIO	
201002001	Plata anodizada	Cálido(3000k)	3 mts	60,75	10
201002002	Plata anodizada	Neutro(4000k)	3 mts	60,75	10
201002003	Negro anodizado	Cálido(3000k)	3 mts	60,75	10
201002004	Negro anodizado	Neutro(4000k)	3 mts	60,75	10

- * Material: aluminio anodizado
- * Difusor de policarbonato translúcido multiposición
- * Fuente de luz: SMD LED SIN PUNTOS Y CORTE LIBRE
- * Potencia: 11 W/Metro
- * Fuente de alimentación: 24 V DC
- * Instalación en superficie mediante clips
- * Color led 3000°k blanco cálido y 4000°k blanco neutro
- * Precio por barra de 3 mts

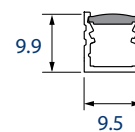

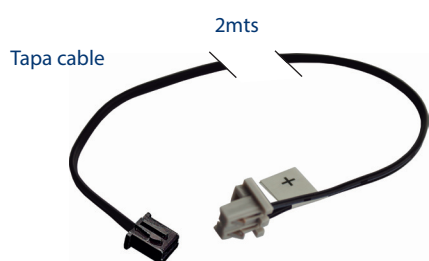
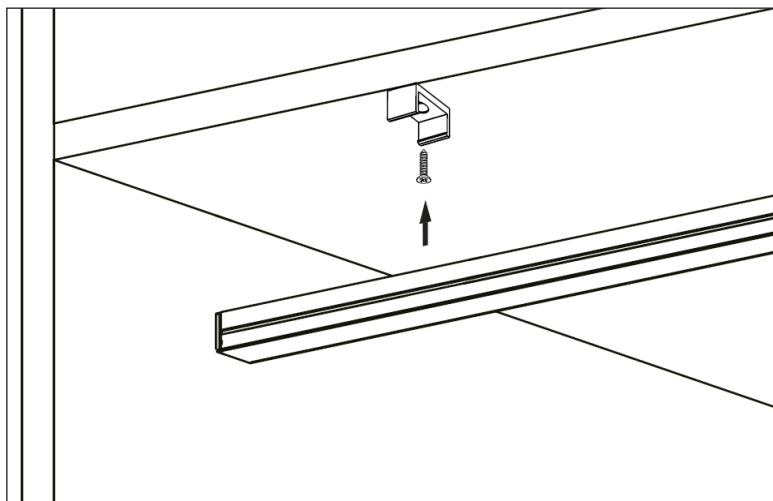

Clip montaje+tornillo



REFERENCIA	DESCRIPCIÓN	ACABADO	PRECIO	
201002005	Tapa Eclisse final	Plata	0,67	10
201002006	Tapa Eclisse+cable 2 mts	Plata	4,37	10
201001009	Clip montaje Eclisse+tornillo	Plata	0,67	10
201002007	Tapa Eclisse final	Negro	0,67	10
201002008	Tapa Eclisse+cable 2 mts	Negro	4,37	10
201001014	Clip montaje Eclisse+tornillo	Negro	0,52	10

- * Longitud del cable: 2 mts
- * Fuente de alimentación 24 V DC
- * Conector: JST

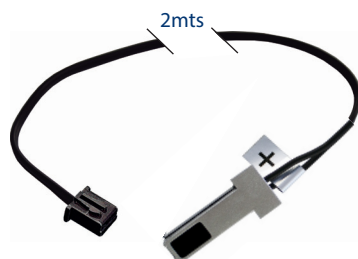

REFERENCIA	DESCRIPCIÓN	ACABADO	PRECIO	
201001025	Sensor para eclisse+cable 2mts	Plata	17,42	1
201001026	Sensor para eclisse+cable 2mts	Negro	17,42	1

- * Sensor de infrarrojos con función off/on progresiva y regulación intensidad
- * Distancia de detección 3 cm
- * Función de memoria de última posición
- * Longitud de cable: 2 mts
- * Fuente de alimentación 24 V DC
- * Conector: JST

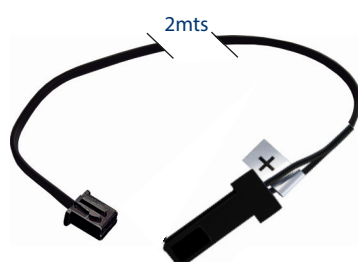

INTERRUPTOR INALÁMBRICO



1mts

REFERENCIA	DESCRIPCIÓN	PRECIO	
201003009	Centralita+receptor 6 vías inalámbrico	40,72	1

- * Emisor inalámbrico con regulador de intensidad táctil
- * Centralita con 6 entradas MINI LED
- * A cada emisor se le puede asociar varias centralitas
- * A cada centralita se le puede asociar hasta 8 emisores
- * Emisor equipado con batería de litio y recargable vía USB-C
- * Dimensiones de centralita: 60X50/10 mm
- * Dimensiones emisor: 47 mm de diámetro y 14 de grosor
- * Fuente de alimentación: 24 V DC
- * Conector: MINI LED

201009010	Cable entrada convertidor de MINI LED macho a hembra JST	1,92	1
-----------	--	------	---

201009011	Cable salida convertidor de MINI LED hembra a macho JST	1,92	1
-----------	---	------	---

INTERRUPTOR TÁCTIL



REFERENCIA	DESCRIPCIÓN	ACABADO	PRECIO	
201003001	Interruptor táctil regulable	Plata	15,11	1

- * Interruptor táctil con regulación de intensidad del LED
- * Potencia máxima: 72w
- * Montaje embutido
- * Longitud del cable: 50 cm
- * Fuente de alimentación: 24 V DC
- * Conector: JST

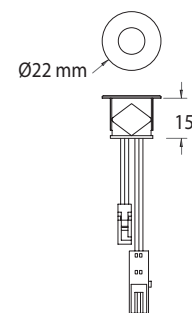

INTERRUPTOR IR

REFERENCIA	DESCRIPCIÓN	ACABADO	PRECIO	
201003003	Interruptor 2 en 1	BLANCO	18,31	1
201003004	Interruptor 2 en 1	NEGRO	21,47	1

- * Interruptor electrónico con sensor de infrarrojos provisto con un conmutador, modo on/off o bien modo on y modo off
- * Distancia de detección: 4/5 cm
- * Montaje: embutido o en superficie con adhesivo doble cara
- * Longitud de cada cable: 2,45 mts
- * Fuente de alimentación 24 V DC
- * Conector: JST

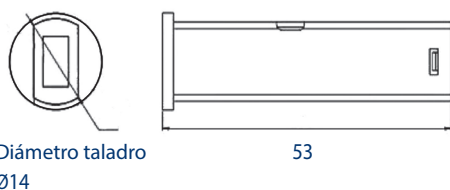

INTERRUPTOR IR

REFERENCIA	DESCRIPCIÓN	PRECIO	
201009012	Interruptor micro doble para armario	52,31	1

- * Interruptor electrónico con sensor doble de infrarrojos
- * Distancia de detección 4-20 cm
- * Montaje embutido
- * Longitud de cada cable 1 metro
- * Fuente de alimentación 24 V DC
- * Conexión JST

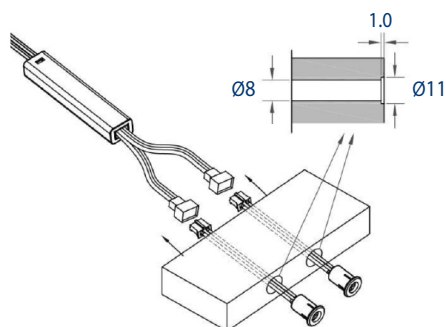
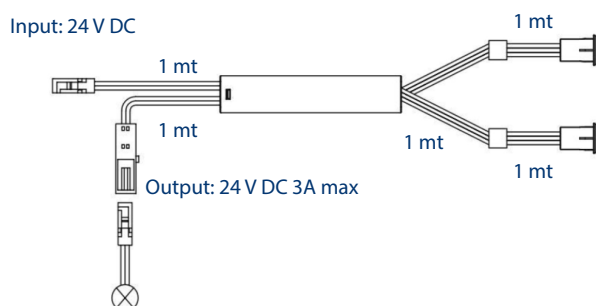

INTERUPTOR PIR

REFERENCIA	DESCRIPCIÓN	PRECIO	
201003002	Interruptor doble	55,44	1

- * Interruptor electrónico con sensor de movimiento 230VAC con doble detector
- * Entrada: 100-240V 50/60HZ
- * Distancia de detección: 1.5 m
- * Carga máxima: 250W
- * Montaje embutido o en superficie con soportes
- * Longitud de cada cable: 2 mts

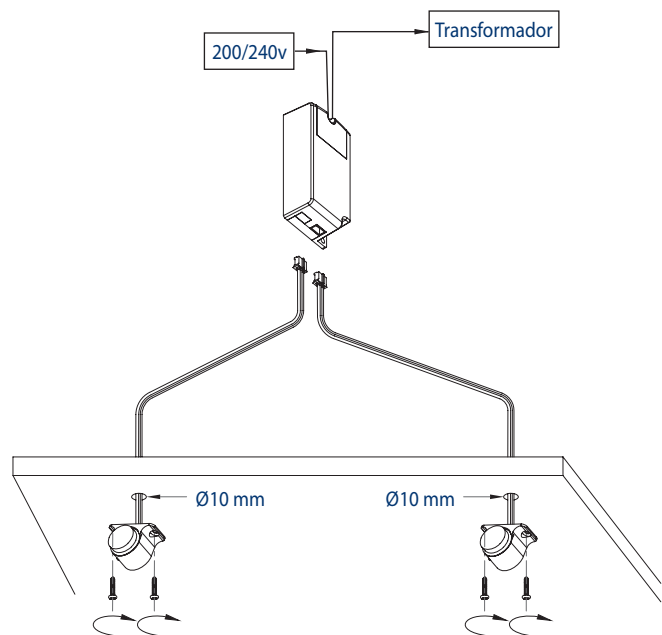
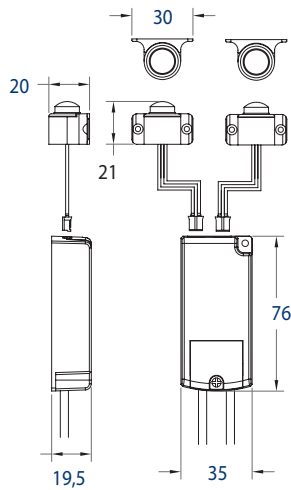

CONECTOR/DISTRIBUIDOR 6 TOMAS

REFERENCIA	DESCRIPCIÓN	PRECIO	
201003008	Conector distribuidor 6 tomas	6,76	1

- * Distribuidor de 6 vías
- * Longitud del cable 50cm
- * Fuente de alimentación 24 V DC
- * Conector: JST

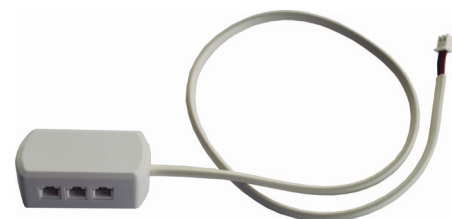

TRANSFORMADORES 24V

REFERENCIA	DESCRIPCIÓN	PRECIO	
201004001	Transformador 20W 24V	25,80	1
201004002	Transformador 30W 24V	30,93	1
201004003	Transformador 60W 24V	45,69	1

- * Drivers de tensión constante para tiras y lámparas Led 24 V DC
- * Clase de protección II
- * Longitud de cable 1,5 mts
- * Medidas 20w y 30W: 171x54x16mm / 60w: 238x55x16,5mm
- * IP 44
- * Conector: JST

20W
1 Conector JST

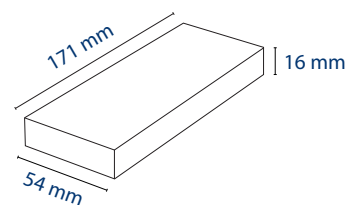

30W
1 Conector JST

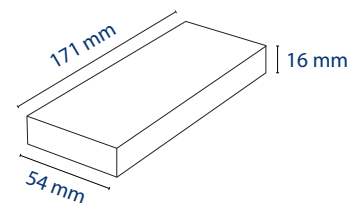

60W
2 Conectores JST

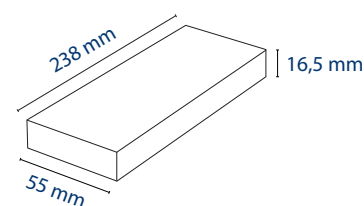
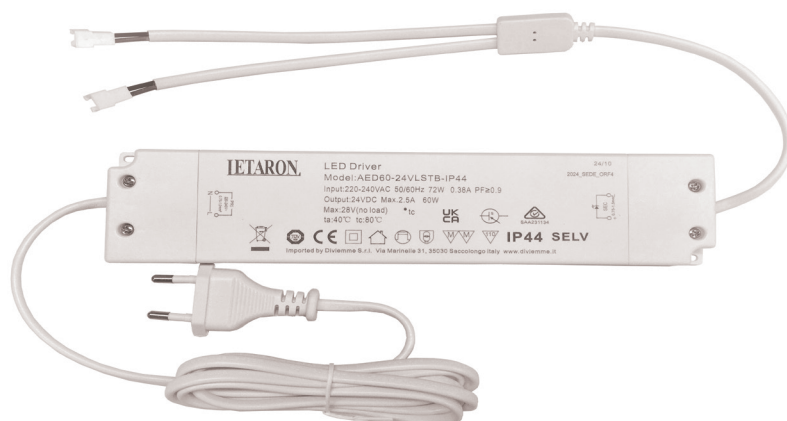

ROLLO 10MTS LED FLEXY 24V

REFERENCIA	TIPO DE LUZ	LARGO	PRECIO	
201005001	Cálido (3000k)	10 mts	169,19	1
201005002	Neutro (4000k)	10 mts	169,19	1

- * Material: extrusión de silicona
- * Difusión: silicona
- * Fuente de luz: SMD LED 2835
- * IRC: RA > 80
- * Potencia: 10W/metro
- * Fuente de alimentación: 24 W
- * Conector: JST
- * Modulación: se puede cortar cada 50mm

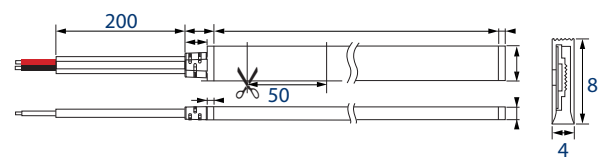
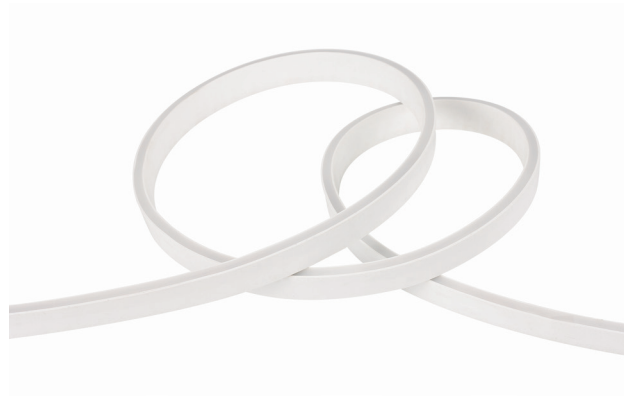

KIT 5+5 CLIP MONTAJE FLEXY

REFERENCIA	DESCRIPCIÓN	PRECIO	
201005003	KIT 5+5 Clip montaje FLEXY	12,52	1



CABLE CONEXIÓN FLEXY L-2MTS

REFERENCIA	DESCRIPCIÓN	PRECIO	
201005004	Cable 2 mts conexión FLEXY	3,23	1





LMG

C/ Camelia 2, 4, 6, 8 y 10
Polg. Ntra Sra. de las Mercedes
28970 Humanes de Madrid
Madrid - España (Spain)

Telf: + 34 91 615 12 02
+ 34 91 697 99 97

WhatsApp: + 34 686 22 34 51

lmg@fabricadoslmg.es
www.fabricadoslmg.es